

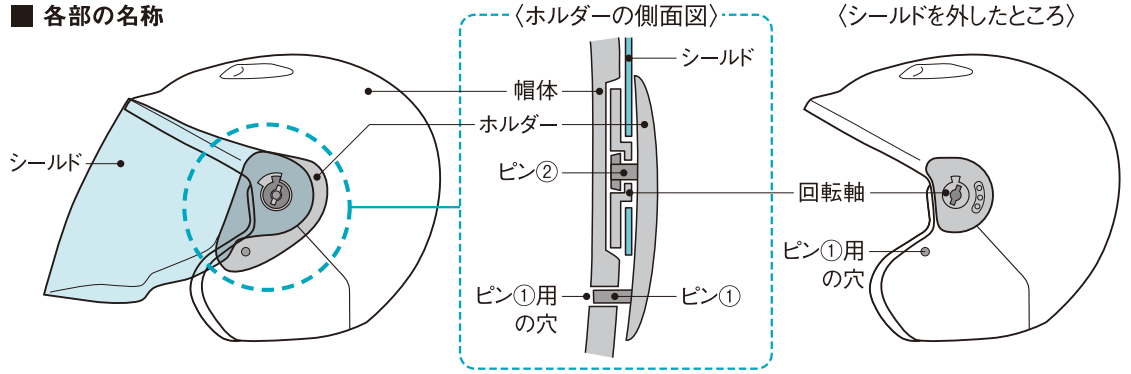

シールドはワンタッチ着脱のホルダーで装着されています。このホルダーは、2カ所の差し込みピンを帽体側のピン穴へ差し込むことで固定されています。

■ 各部の名称



シールドの取り外し方

- 1 シールドを全開（一番上に上げた状態）にします。
- 2 ホルダーを内側から外（A方向）に持ち上げながら、帽体に差し込まれているホルダーのピン①を抜きます。ピン①の足が長いので、帽体を内側（B方向）に曲げながら抜いてください。
- 3 ピン①が抜けた状態で、ホルダーをシールドの方向（C方向）に回転させていくと、ホルダーのピン②の形状と回転軸の穴の形状（)が一致する箇所まで、ホルダーが帽体から外れ、シールドが外れます。

※このとき、シールドの反発力でホルダーが弾かれることがありますので、シールドを押さえながら行ってください。

[図I] ピン①の外し方

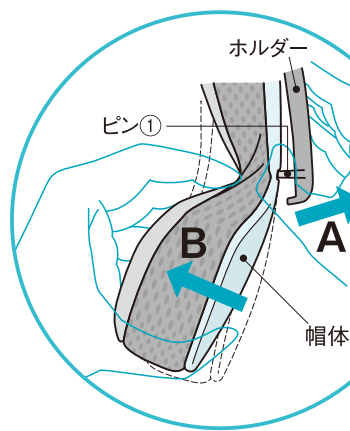

[図II] シールドの着脱の位置

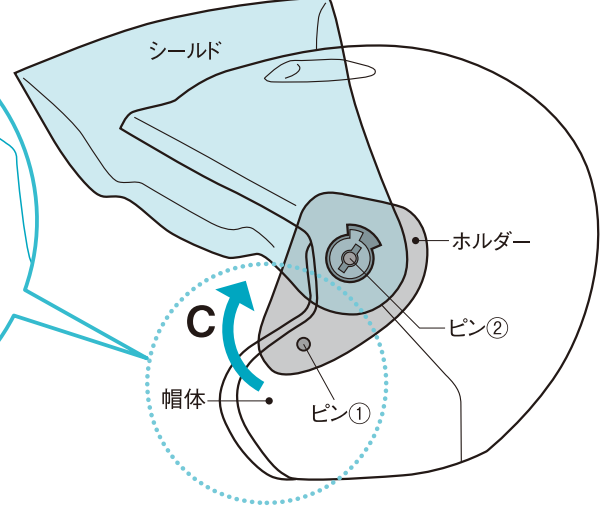

シールドの取り付け方

- 1 シールドの穴を帽体の回転軸に合わせてセットし（図III）、シールドを一番上に上げた状態にします。
- 2 回転軸の穴の形状（)に合わせて、ホルダーのピン②を差し込みます（図IV）。
- 3 シールドとホルダーをしっかりと押さえ、ホルダーを内側から外に持ち上げながらD方向へ回転させます。ピン①の足が長いので、帽体を内側（図IのB方向）に曲げながら回転させてください。ピン①が帽体側のピン①用の穴のところまで回ったら、穴に確実に差し込みます。

※シールドやホルダーを所定の位置にセットしなかったり、ホルダーをしっかりと差し込まないと、破損したり機能が十分働かない恐れがありますのでご注意ください。

[図III] シールドの穴を取り付ける位置

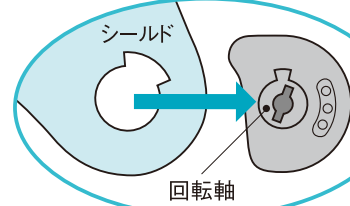

[図V] ホルダーを回転させピン①を差し込む

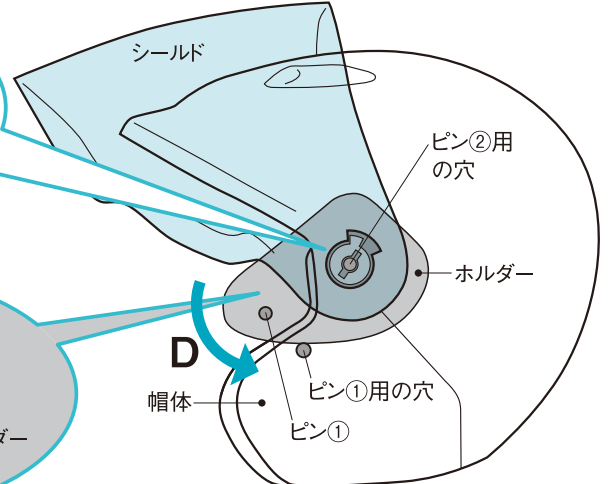

[図IV] ホルダーのピン②を差し込む

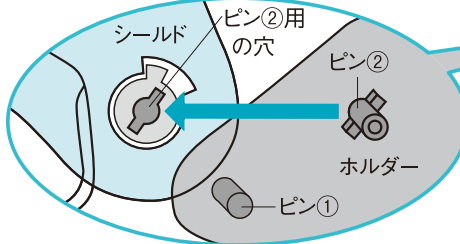

注:シールドの操作をスムーズにするためのワッシャーについて

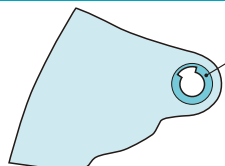

ヘルメット購入時（シールドが新品の状態）には、このようにワッシャーが両面テープで貼り付けてあります。ただし、ヘルメット使用開始後ある程度の期間が経過したあとでシールド、ホルダーの着脱を行おうとすると、このワッシャーがシールドから剥がれてしまう場合があります。こうした場合は、市販の両面テープやセロハンテープなどで所定の位置に固定した上でシールド、ホルダーの取り付けを行ってください。